

# Führungsdrähte

*Guide Wires*

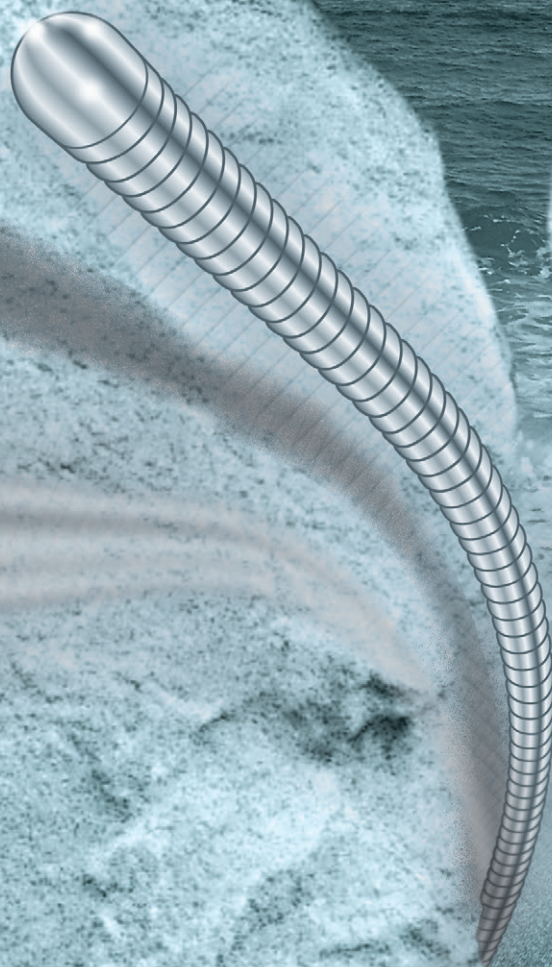

**UROMED**  
PRODUKTE FÜR DIE UROLOGIE



# Editorial

## Editorial

Die Seldinger-Technik und die Vielfalt der endourologischen Eingriffe und Behandlungsmethoden erfordern ein ebenso differenziertes Spektrum an Führungsdrähten. Mit der Breite unseres Angebotes wollen wir diesem gerecht werden. Erfahrung in der Fertigungstechnik sowie ausgewogene Materialeigenschaften gewährleisten den erfolgreichen Einsatz dieser Instrumente.

*The Seldinger technique and the variety of endourological surgeries and treatments demand an appropriate spectrum of guide wires. With our wide range of products we would like to meet these expectations. Our experience in the production engineering as well as balanced features of the materials guarantee a successful use of these instruments.*

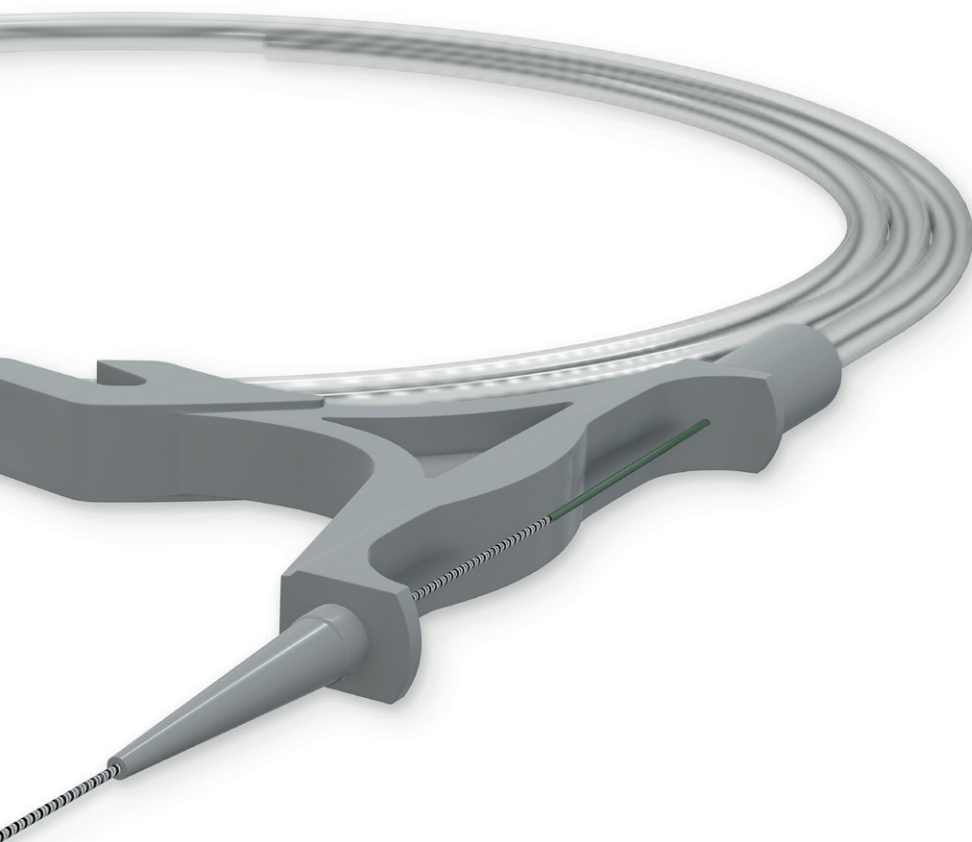

# INHALT

## CONTENT

<b>Editorial</b> <i>Editorial</i>	<b>3</b>
<b>UROMED Führungsdraht »Lunderquist«</b> <i>UROMED Guide Wire »Lunderquist«</i>	<b>5</b>
<b>UROMED Führungsdraht »Lunderquist ASP«</b> <i>UROMED Guide Wire »Lunderquist ASP«</i>	<b>7</b>
<b>UROMED multiflex Führungsdraht</b> <i>UROMED multiflex Guide Wire</i>	<b>9</b>
<b>UROMED UROavenue Führungsdraht</b> <i>UROMED UROavenue Guide Wire</i>	<b>10</b>
<b>UROMED Führungsdraht</b> <i>UROMED Guide Wire</i>	<b>12</b>
<b>UROMED suprapubischer Führungsdraht</b> <i>UROMED Suprapubic Guide Wire</i>	<b>13</b>
<b>UROMED Führungsdraht »standard«</b> <i>UROMED Guide Wire »standard«</i>	<b>14</b>
<b>UROMED Führungsdraht »variable«</b> <i>UROMED Guide Wire »variable«</i>	<b>15</b>

# UROMED Führungsdraht »Lunderquist«

## UROMED Guide Wire »Lunderquist«

### REF 2700 / 2701

Sichere perkutane Eingriffe erfordern den Einsatz zuverlässiger Instrumente.

*Secure percutaneous surgeries require reliable instruments.*

#### Flexibles Führungsinstrument für urologische Behandlungen

- gute Gleitfähigkeit
- flexible Spitze minimiert Perforationsrisiko
- hohe Knickstabilität durch festen Schaft
- Einführhilfe für einfache und einhändige Bedienbarkeit
- flexible J-Spitze mit kleinem Radius

#### Flexible guidance instrument for urological treatments

- good sliding ability
- flexible tip minimizes risk of perforation
- strong shaft guarantees high kinking stability
- insertion guide for simple and one-handed use
- flexible J-tip with small radius

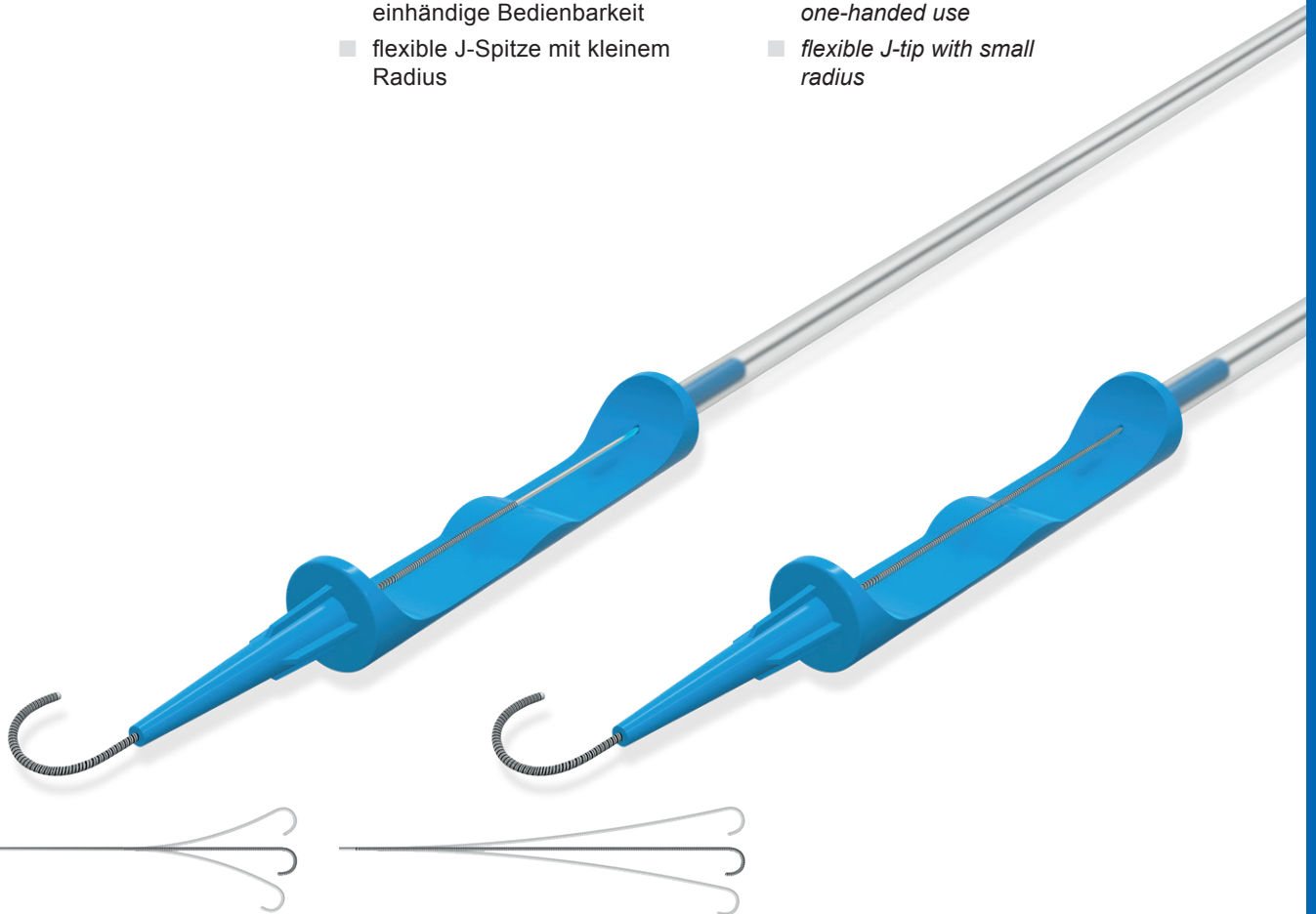

#### REF 2700

J-Spitze,  
3 cm flexibel

*J-tip,  
3 cm flexible*

#### REF 2701

J-Spitze,  
3 cm flexibel und 3 cm semi-flexibel

*J-tip,  
3 cm flexible and 3 cm semi-flexible*

REF REF	Länge Length	Spitze Tip	Durchmesser Diameter	PZN CPN
2700	90 cm	J-Spitze / J-tip	0,035" / 0,89 mm	00242513
2701	90 cm	J-Spitze / J-tip	0,035" / 0,89 mm	00242559

Verpackung: steril  
Originalkarton: 10 Stück

Packaging: sterile  
Original carton: 10 pieces

# UROMED Führungsdraht »Lunderquist«

## UROMED Guide Wire »Lunderquist«

### REF 2705

Sowohl suprapubische als auch Nephrostomie-Katheter können mit diesem rigiden Führungsdraht sicher gewechselt werden.

*Suprapubic and nephrostomy catheter can be exchanged safely with this rigid guide wire.*

#### Flexibles Führungsinstrument für urologische Behandlungen

- gute Gleitfähigkeit
- flexible Spitze minimiert Perforationsrisiko
- hohe Knickstabilität durch festen Schaft
- Einführhilfe für einfache und einhändige Bedienbarkeit

#### Flexible guidance instrument for urological treatments

- good sliding ability
- flexible tip minimizes risk of perforation
- strong shaft guarantees high kinking stability
- insertion guide for simple and one-handed use

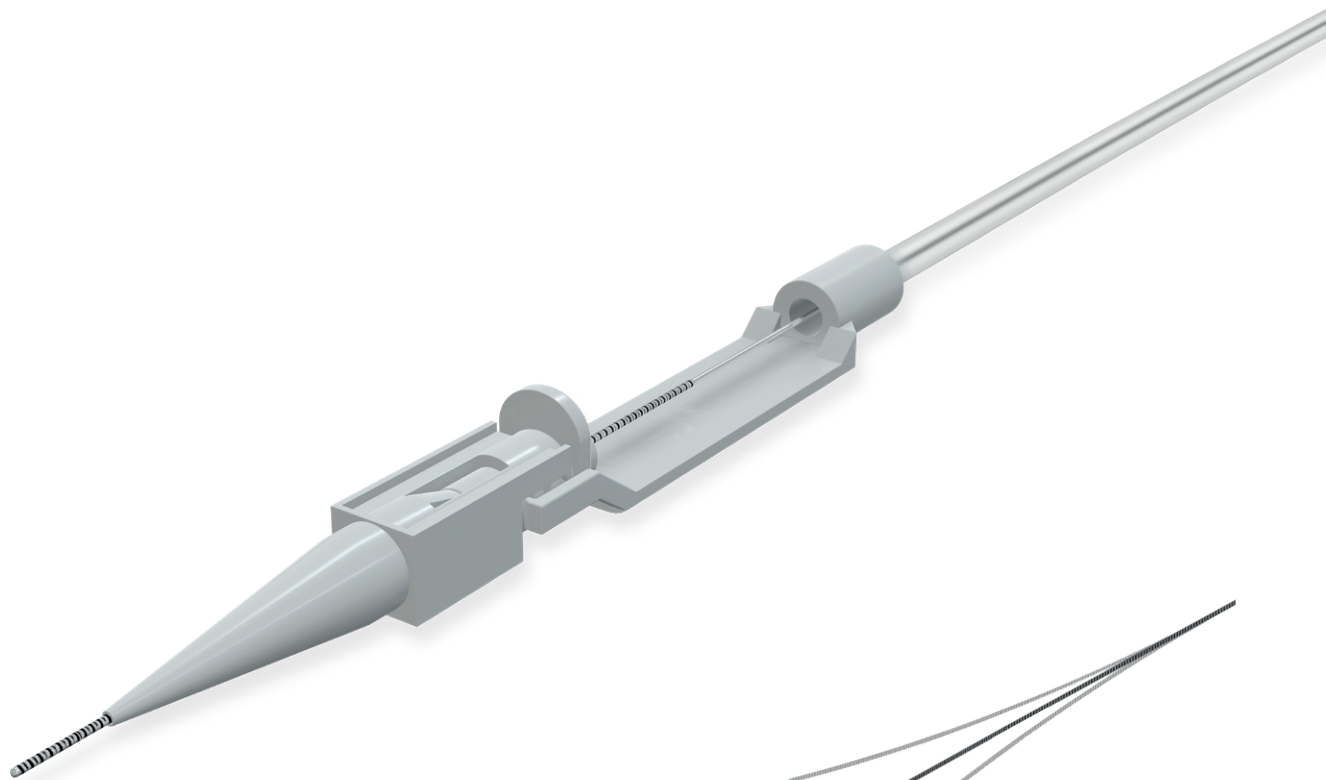

#### REF 2705

gerade Spitze,  
3 cm flexibel und 3 cm semi-flexibel  
*straight tip,  
3 cm flexible and 3 cm semi-flexible*

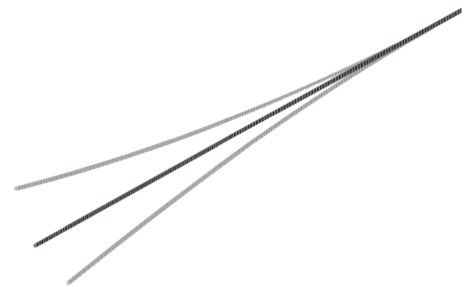

REF	Länge	Spitze	Durchmesser	PZN
REF	Length	Tip	Diameter	CPN
2705	90 cm	gerade / straight	0,035" / 0,89 mm	00242536

Verpackung: steril  
Originalkarton: 10 Stück

Packaging: sterile  
Original carton: 10 pieces

# UROMED Führungsdraht »Lunderquist ASP«

## UROMED Guide Wire »Lunderquist ASP«

### REF 2711 / 2715

Sichere perkutane Eingriffe erfordern den Einsatz zuverlässiger Instrumente.

*Secure percutaneous surgeries require reliable instruments.*

#### Flexibles Führungsinstrument für urologische Behandlungen

- gute Gleitfähigkeit
- flexible Spitze
- hohe Knickstabilität durch festen Schaft
- Einführhilfe für einfache und einhändige Bedienbarkeit
- ASP = aufgesetzte Spitze
- rund verpackt

#### Flexible guidance instrument for urological treatments

- good sliding ability
- flexible tip
- strong shaft guarantees high kinking stability
- insertion guide for simple and one-handed use
- ASP = attached tip
- round packaging

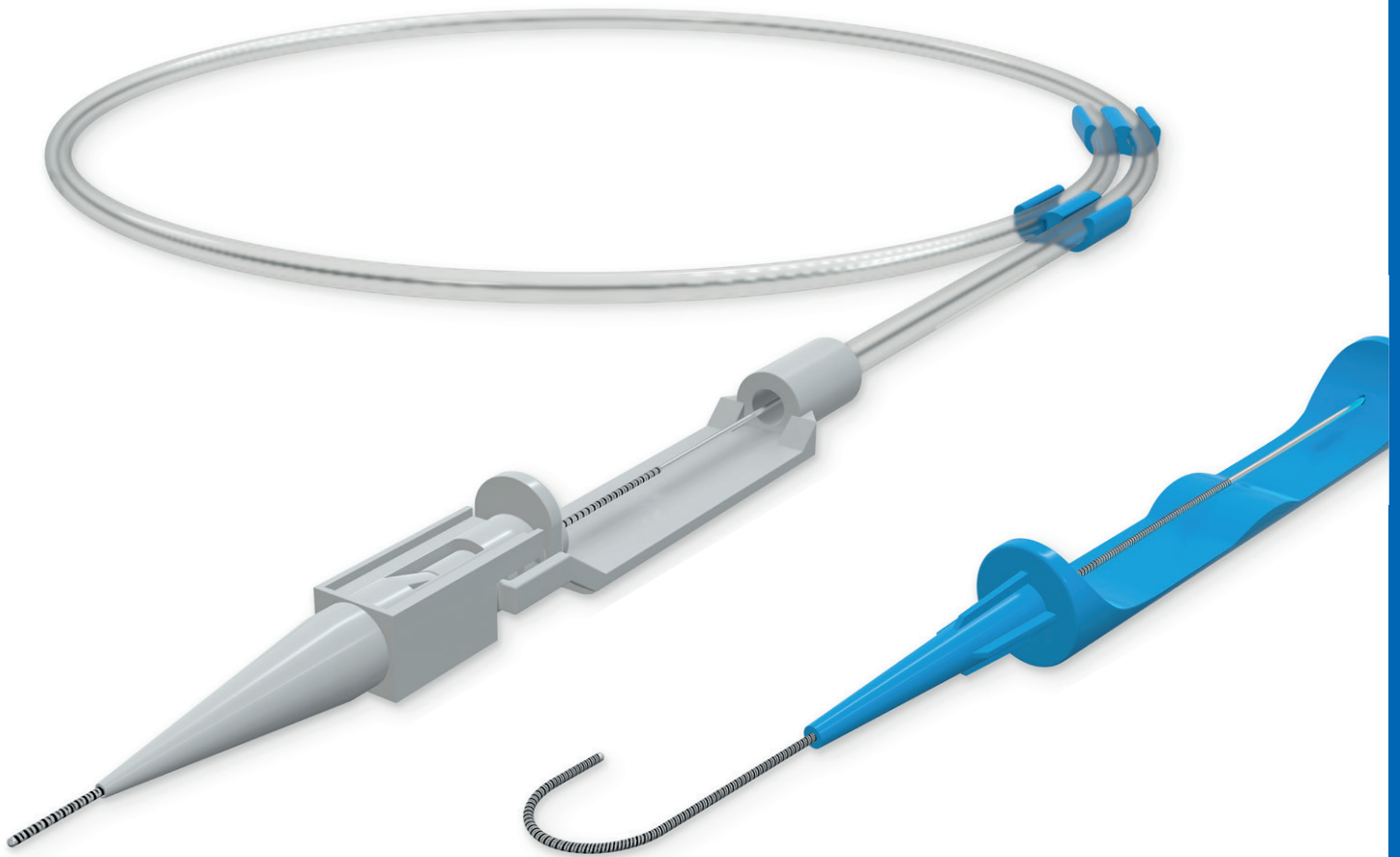

#### REF 2715

gerade Spitze,  
3 cm flexibel und 3,5 cm semi-flexibel

*straight tip,  
3 cm flexible and 3,5 cm semi-flexible*

#### REF 2711

J-Spitze,  
3 cm flexibel und 4 cm semi-flexibel,  
Radius = 3 mm

*J-tip,  
3 cm flexible and 4 cm semi-flexible,  
radius = 3 mm*

REF REF	Länge Length	Spitze Tip	Durchmesser Diameter	PZN CPN
2711	90 cm	J-Spitze / J-tip	0,035" / 0,89 mm	10262646
2715	90 cm	gerade / straight	0,035" / 0,89 mm	11230737

Verpackung: steril  
Originalkarton: 10 Stück

Packaging: sterile  
Original carton: 10 pieces

# UROMED Führungsdraht »Lunderquist«

## UROMED Guide Wire »Lunderquist«

### REF 2703/2713

PTFE-beschichteter Schaft  
PTFE coated shaft

#### Flexibles Führungsinstrument für urologische Behandlungen

- sehr gute Gleiteigenschaften durch PTFE-Beschichtung
- flexible Spitze minimiert Perforationsrisiko
- hohe Knickstabilität durch festen Schaft
- hohe Sicherheit durch laser-geschweißte Spitze
- Einführhilfe für einfache und einhändige Bedienbarkeit
- rund verpackt und mit clipless Dispenser

#### Flexible guidance instrument for urological treatments

- very good sliding ability due to PTFE coating
- flexible tip minimizes risk of perforation
- strong shaft guarantees high kinking stability
- high safety due to laser welded tip
- insertion guide for simple and one-handed use
- round packaging and with clipless dispenser

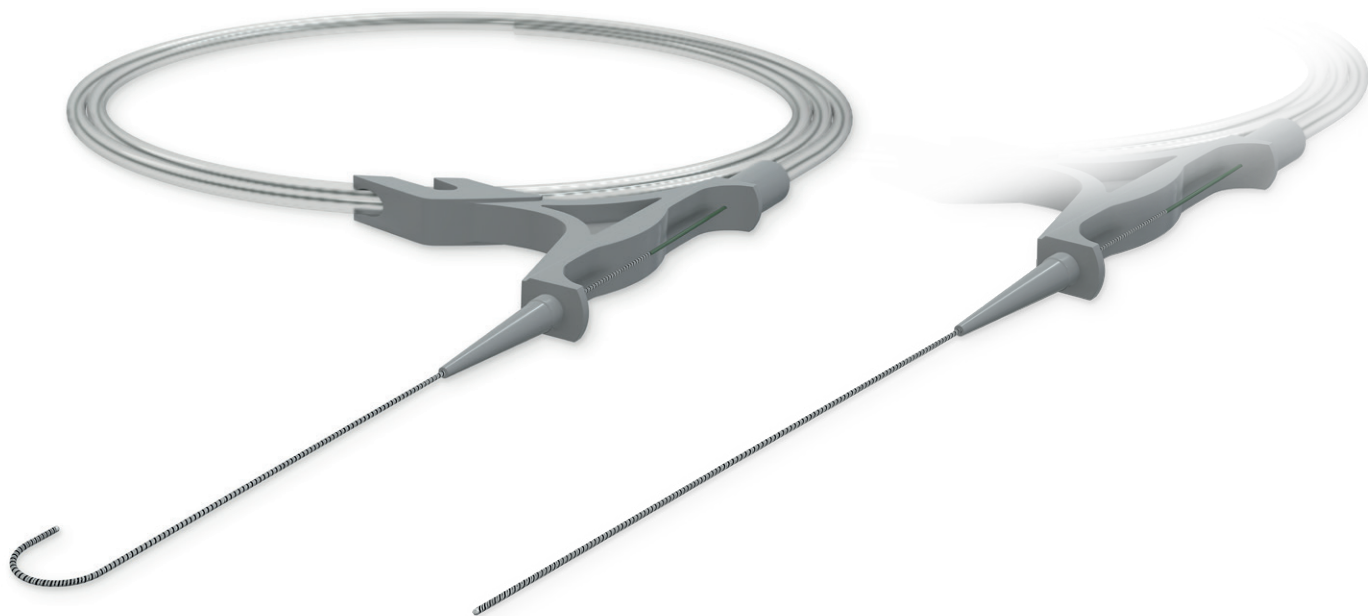

#### REF 2703

J-Spitze,  
2,5 cm flexibel und 5,5 cm semi-flexibel,  
Radius = 3 mm

*J-tip,  
2,5 cm flexible and 5,5 cm semi-flexible,  
radius = 3 mm*

#### REF 2713

gerade Spitze,  
2,5 cm flexibel und 5,5 cm semi-flexibel

*straight tip,  
2,5 cm flexible and 5,5 cm semi-flexible*

REF REF	Länge Length	Spitze Tip	Durchmesser Diameter	PZN CPN
2703	90 cm	J-Spitze / J-tip	0,035" / 0,89 mm	10786036
2713	90 cm	gerade / straight	0,035" / 0,89 mm	10786059

Verpackung: steril  
Originalkarton: 10 Stück

Packaging: sterile  
Original carton: 10 pieces



# UROMED multiflex Führungsdraht

## UROMED multiflex Guide Wire

### REF 2714/2716

**Nitinoldraht**  
**hydrophile Spitze**  
**PTFE-beschichteter Schaft**  
*nitinol wire*  
*hydrophilic tip*  
*PTFE coated shaft*

Manövrierfähigkeit, Flexibilität und Effizienz in einem Produkt.  
*Manoeuverability, flexibility and efficiency in a single product.*

### Flexibles Führungsinstrument für urologische Behandlungen

- exzellente Gleitfähigkeit der hydrophilen Spitze
- flexible, atraumatische Nitinol-Spitze minimiert Perforationsrisiko
- hohe Knickstabilität aufgrund des durchgehenden Nitinol-Kerns
- sehr gute Gleiteigenschaften durch PTFE-Beschichtung des Schaftes
- Sicherheit durch feste Verbindung von Spitze zu Schaft
- Einführhilfe für einfache und einhändige Bedienbarkeit
- besondere röntgenologische Darstellbarkeit der hydrophilen Spitze
- rund verpackt und mit clipless Dispenser

### Flexible guidance instrument for urological treatments

- excellent sliding ability of hydrophilic tip
- flexible, atraumatic Nitinol tip minimizes risk of perforation
- high kinking stability due to continuous Nitinol core
- very good sliding ability due to PTFE coating of the shaft
- safety due to permanent connection from tip to shaft
- insertion guide for simple and one-handed use
- special radiopaque identification of the hydrophilic tip
- round packaging and with clipless dispenser

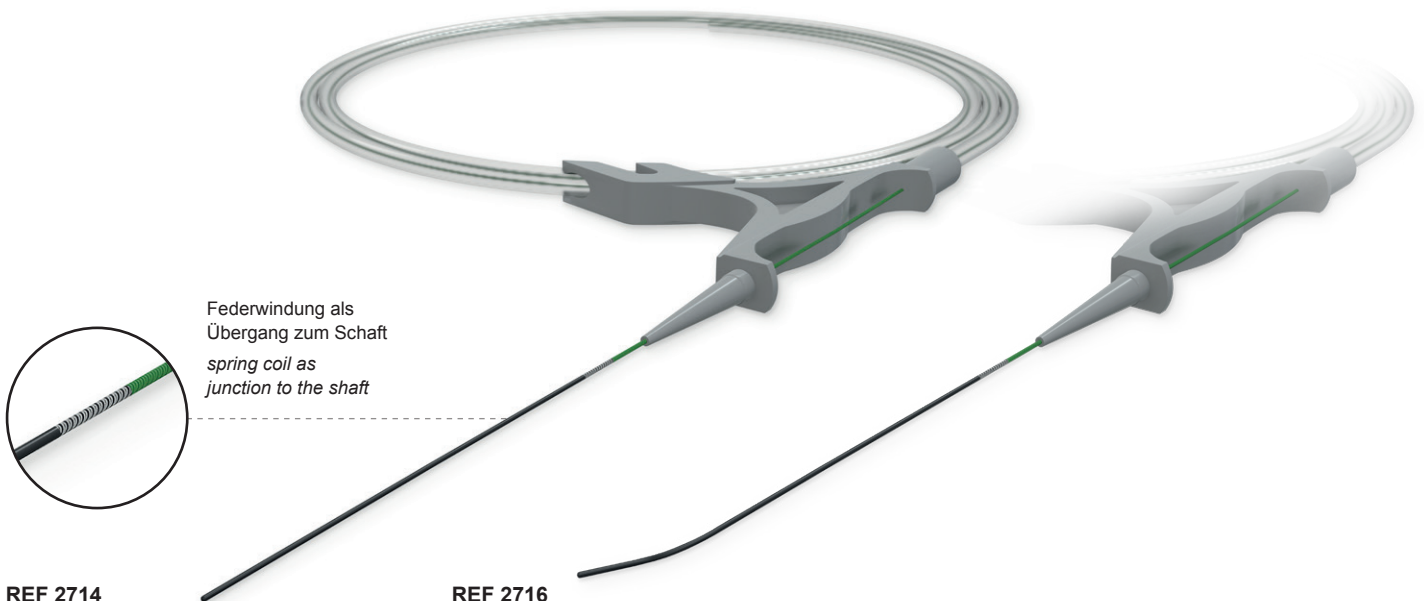

#### REF 2714

gerade, hydrophile Spitze,  
 2,5 cm flexibel und 5 cm semi-flexibel

*straight, hydrophilic tip,  
 2,5 cm flexible and 5 cm semi-flexible*

#### REF 2716

abgewinkelte, hydrophile Spitze,  
 2,5 cm flexibel und 5 cm semi-flexibel

*angled, hydrophilic tip,  
 2,5 cm flexible and 5 cm semi-flexible*

REF REF	Länge Length	Spitze Tip	Durchmesser Diameter	PZN CPN
2714	150 cm	gerade / <i>straight</i>	0,035"/0,89 mm	11292170
2716	150 cm	abgewinkelt / <i>angled</i>	0,035"/0,89 mm	11872157

Verpackung: steril  
 Originalkarton: 10 Stück

Packaging: sterile  
 Original carton: 10 pieces

# UROMED UROavenue Führungsdraht

## UROMED UROavenue Guide Wire

### REF 4251/4255

Nitinoldraht  
hydrophil beschichtet  
*nitinol wire*  
*hydrophilic coated*

Die **UROMED UROavenue Nitinol-Führungsdrähte** verfügen über eine hydrophile, extrem gleitfähige Beschichtung. Durch die Kombination mit einem formstabilen Kern aus Nitinol sind sie daher auch für Einsätze unter schwierigen Bedingungen bestens geeignet.

**UROMED UROavenue Nitinol guide wires** have a hydrophilic coating with excellent sliding properties. Due to the combination with a Nitinol core they are also suitable for use under difficult conditions.

### Flexibles Führungsinstrument für urologische Behandlungen

- hervorragende Gleiteigenschaften durch hydrophile Beschichtung
- hohe Knick- und Formstabilität durch Nitinol-Kern
- flexible, atraumatische Spitze zur Minimierung des Perforationsrisikos
- exzellentes 1:1 Drehverhalten
- Aktivierung der hydrophilen Beschichtung vor Gebrauch direkt im Dispenser
- sehr gute Röntgensichtbarkeit
- optimale Kompatibilität mit Kombinationsprodukten, da Drahtdurchmesser im aktivierten Zustand Nennmaß entspricht
- rund verpackt

### Flexible guidance instrument for urological treatments

- excellent sliding properties due to hydrophilic coating
- high kinking and form stability due to a Nitinol core
- flexible, atraumatic tip minimizes risk of perforation
- excellent torque response 1:1
- hydrophilic coating can be activated directly in the dispenser
- excellent radiopaque visibility
- as nominal dimension corresponds to the diameter of the guide wire in activated state, an optimal compatibility with combination products is granted
- round packaging



**REF 4251/4255**  
gerade, flexible Spitze  
*straight, flexible tip*

REF <i>REF</i>	Länge <i>Length</i>	Spitze <i>Tip</i>	Durchmesser <i>Diameter</i>
4251	150 cm	gerade / <i>straight</i>	0,025" / 0,64 mm
4255	150 cm	gerade / <i>straight</i>	0,035" / 0,89 mm

Verpackung: steril  
Originalkarton: 10 Stück

Packaging: sterile  
Original carton: 10 pieces

# UROMED UROavenue Führungsdraht

## UROMED UROavenue Guide Wire

### REF 4241 / 4245

Nitinoldraht  
hydrophil beschichtet  
*nitinol wire*  
*hydrophilic coated*

Die **UROMED UROavenue Nitinol-Führungsdrähte** verfügen über eine hydrophile, extrem gleitfähige Beschichtung. Durch die Kombination mit einem formstabilen Kern aus Nitinol sind sie daher auch für Einsätze unter schwierigen Bedingungen bestens geeignet.

**UROMED UROavenue Nitinol guide wires** have a hydrophilic coating with excellent sliding properties. Due to the combination with a Nitinol core they are also suitable for use under difficult conditions.

### Flexibles Führungsinstrument für urologische Behandlungen

- hervorragende Gleiteigenschaften durch hydrophile Beschichtung
- hohe Knick- und Formstabilität durch Nitinol-Kern
- flexible, atraumatische Spitze zur Minimierung des Perforationsrisikos
- exzellentes 1:1 Drehverhalten
- Aktivierung der hydrophilen Beschichtung vor Gebrauch direkt im Dispenser
- sehr gute Röntgensichtbarkeit
- optimale Kompatibilität mit Kombinationsprodukten, da Drahtdurchmesser im aktivierten Zustand Nennmaß entspricht
- rund verpackt

### Flexible guidance instrument for urological treatments

- excellent sliding properties due to hydrophilic coating
- high kinking and form stability due to a Nitinol core
- flexible, atraumatic tip minimizes risk of perforation
- excellent torque response 1:1
- hydrophilic coating can be activated directly in the dispenser
- excellent radiopaque visibility
- as nominal dimension corresponds to the diameter of the guide wire in activated state, an optimal compatibility with combination products is granted
- round packaging



### REF 4241 / 4245

abgewinkelte, flexible Spitze  
*angled, flexible tip*

REF <i>REF</i>	Länge <i>Length</i>	Spitze <i>Tip</i>	Durchmesser <i>Diameter</i>
4241	150 cm	abgewinkelt / <i>angled</i>	0,025" / 0,64 mm
4245	150 cm	abgewinkelt / <i>angled</i>	0,035" / 0,89 mm

Verpackung: steril  
Originalkarton: 10 Stück

Packaging: sterile  
Original carton: 10 pieces

# UROMED Führungsdraht

## UROMED Guide Wire

### REF 4271-4295

**Titandraht**  
**hydrophil beschichtet**  
*titanium wire*  
*hydrophilic coated*

Als „Pfadfinder“ hat sich dieses Instrument bei der Überwindung schwierigster Passagen bewährt.

*This instrument has proven its worth as "pathfinder" even in most difficult passages.*

### Flexibles Führungsinstrument für urologische Behandlungen

- atraumatische Spitze
- hydrophile Beschichtung
- extrem gleitfähig
- dreh- und knickstabil
- flexibel und hochelastisch
- minimiert das Perforationsrisiko
- vor Gebrauch Aktivierung der hydrophilen Beschichtung im Dispenser
- auch in extra steifer Ausführung erhältlich
- rund verpackt

### Flexible guidance instrument for urological treatments

- atraumatic tip
- hydrophilic coating
- extremely high sliding ability
- non-twisting and non-kinking
- flexible and highly elastic
- minimizes the risk of perforation
- activating the hydrophilic coating in the dispenser before use
- available in extra stiff
- round packaging



**REF 4271 - 4275**  
 abgewinkelte Spitze  
*angled tip*

**REF 4290**  
 abgewinkelte Spitze, extra steif  
*angled tip, extra stiff*

**REF 4281 - 4285**  
 gerade Spitze  
*straight tip*

**REF 4295**  
 gerade Spitze, extra steif  
*straight tip, extra stiff*

REF	Länge	Spitze	Durchmesser	Steifigkeit
REF	Length	Tip	Diameter	Stiffness
4271	150 cm	abgewinkelt / <i>angled</i>	0,025" / 0,64 mm	standard / <i>regular</i>
4273	150 cm	abgewinkelt / <i>angled</i>	0,032" / 0,82 mm	standard / <i>regular</i>
4275	150 cm	abgewinkelt / <i>angled</i>	0,035" / 0,89 mm	standard / <i>regular</i>
4281	150 cm	gerade / <i>straight</i>	0,025" / 0,64 mm	standard / <i>regular</i>
4283	150 cm	gerade / <i>straight</i>	0,032" / 0,82 mm	standard / <i>regular</i>
4285	150 cm	gerade / <i>straight</i>	0,035" / 0,89 mm	standard / <i>regular</i>
4290	150 cm	abgewinkelt / <i>angled</i>	0,035" / 0,89 mm	extra steif / <i>extra stiff</i>
4295	150 cm	gerade / <i>straight</i>	0,035" / 0,89 mm	extra steif / <i>extra stiff</i>

Verpackung: steril  
 Originalkarton: 5 Stück

Packaging: sterile  
 Original carton: 5 pieces

# UROMED suprapubischer Führungsdraht

## UROMED Suprapubic Guide Wire

**REF 2967.38**

gerade Spitze  
*straight tip*

Eine besonders feste Wicklung verleiht diesem Wechseldraht die erforderliche Stabilität.

*A special strong winding gives this guide wire the necessary stability.*

**Flexibles Führungsinstrument für urologische Behandlungen**

- flexible Spitze
- rund verpackt

**Flexible guidance instrument for urological treatments**

- flexible tip
- round packaging



**REF 2967.38**

gerade Spitze, 6 cm flexibel  
*straight tip, 6 cm flexible*

REF <i>REF</i>	Länge <i>Length</i>	Spitze <i>Tip</i>	Durchmesser <i>Diameter</i>	PZN <i>CPN</i>
2967.38	80 cm	gerade / <i>straight</i>	0,038" / 0,97 mm	03856888

Verpackung: steril  
Originalkarton: 10 Stück

Packaging: sterile  
Original carton: 10 pieces

# UROMED Führungsdraht »standard«

## UROMED Guide Wire »standard«

### REF 2722 - 2736

PTFE-beschichtet

*PTFE coated*

#### Flexibles Führungsinstrument für urologische Behandlungen

- sehr gute Gleiteigenschaften durch PTFE-Beschichtung
- Version mit J-Spitze mit Einführhilfe
- rund verpackt
- flexible Spitze

#### Flexible guidance instrument for urological treatments

- very good sliding ability due to PTFE coating
- J-tip version with insertion guide
- round packaging
- flexible tip

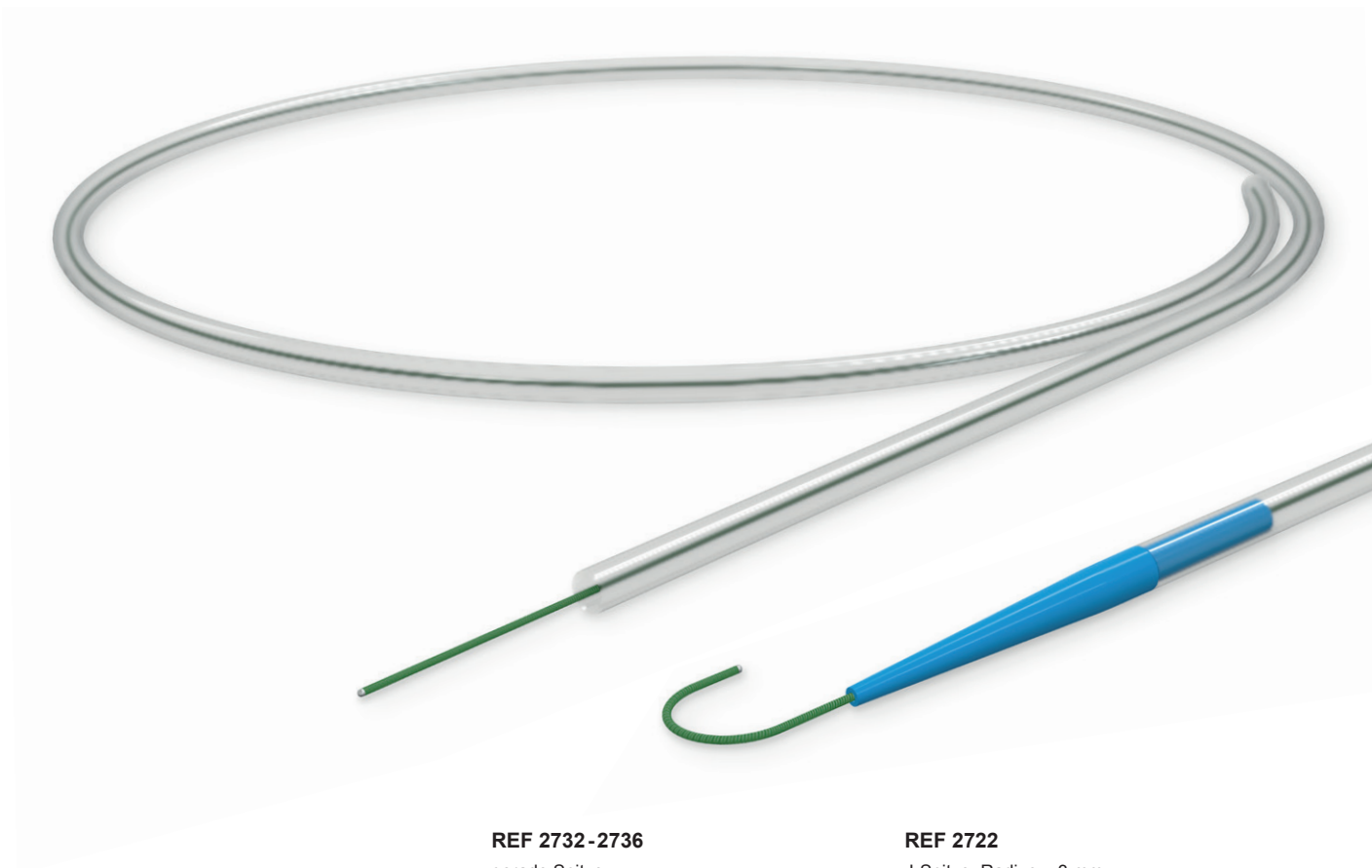

#### REF 2732 - 2736

gerade Spitze  
*straight tip*

#### REF 2722

J-Spitze, Radius = 3 mm  
*J-tip, radius = 3 mm*

REF <i>REF</i>	Länge <i>Length</i>	Spitze <i>Tip</i>	Durchmesser <i>Diameter</i>	PZN <i>CPN</i>
2722	100 cm	J-Spitze / <i>J-tip</i>	0,035" / 0,89 mm	11229036
2732	100 cm	gerade / <i>straight</i>	0,035" / 0,89 mm	11229065
2733	100 cm	gerade / <i>straight</i>	0,038" / 0,97 mm	11229071
2735	150 cm	gerade / <i>straight</i>	0,035" / 0,89 mm	11229102
2736	150 cm	gerade / <i>straight</i>	0,028" / 0,71 mm	11229088

Verpackung: steril  
Originalkarton: 10 Stück

Packaging: sterile  
Original carton: 10 pieces

# UROMED Führungsdraht »variable«

## UROMED Guide Wire »variable«

### REF 2742 - 2743

PTFE-beschichtet  
bewegliche Drahtseele

*PTFE coated  
movable wire core*

**Flexibles Führungsinstrument für urologische Behandlungen**

- sehr gute Gleiteigenschaften durch PTFE-Beschichtung
- steuerbar durch bewegliche Drahtseele
- rund verpackt
- regulierbare Flexibilität der Spitze

**Flexible guidance instrument for urological treatments**

- *very good sliding ability due to PTFE coating*
- *manoeuvrable by movable wire core*
- *round packaging*
- *adjustable flexibility of the tip*

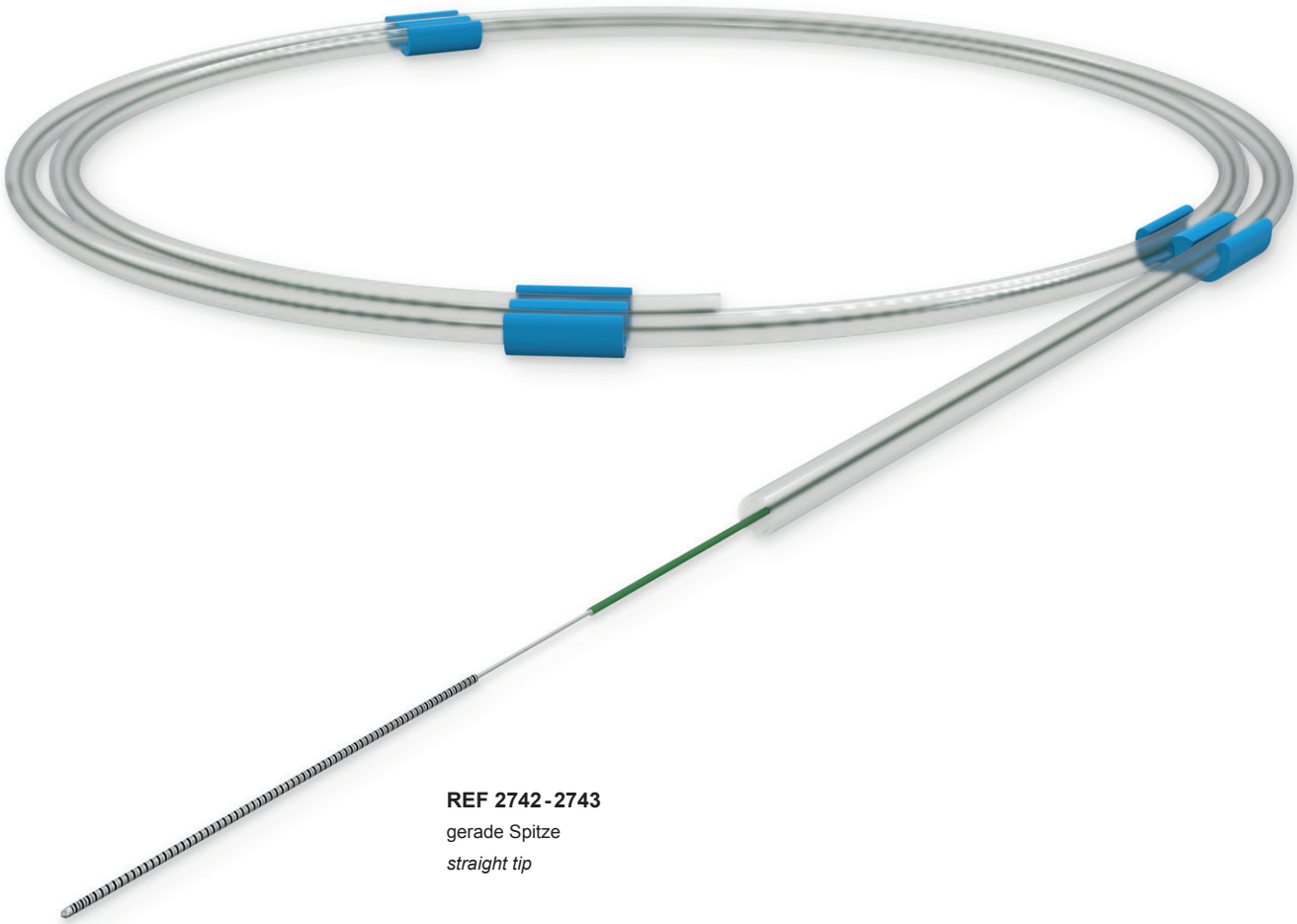

### REF 2742-2743

gerade Spitze  
*straight tip*

REF <i>REF</i>	Länge <i>Length</i>	Spitze <i>Tip</i>	Durchmesser <i>Diameter</i>	PZN <i>CPN</i>
2742	100 cm	gerade / <i>straight</i>	0,035" / 0,89mm	11228930
2743	150 cm	gerade / <i>straight</i>	0,035" / 0,89mm	11228947

Verpackung: steril  
Originalkarton: 10 Stück

Packaging: sterile  
Original carton: 10 pieces

**UROMED Kurt Drews KG**

Meessen 7/11  
D-22113 Oststeinbek

Zentrale	+49 40 71 30 07-0
Kliniken	+49 40 71 30 07-11
Praxen	+49 40 71 30 07-21
Apotheken/Handel	+49 40 71 30 07-31
Fax	+49 40 71 30 07-99
E-Mail	<a href="mailto:service@uromed.de">service@uromed.de</a>
Internet	<a href="http://www.uromed.de">www.uromed.de</a>

Die Angaben entsprechen unserem  
Kenntnisstand bei Drucklegung.  
Produktänderungen aufgrund  
technischen Fortschritts vorbehalten.

*All indications correspond to our  
knowledge at the date of press.  
Due to technical progress all products  
are subject to change.*

Material-Nr. 0027 · Rev. 3 · 02/2023

©UROMED Kurt Drews KG

**UROMED**  
PRODUKTE FÜR DIE UROLOGIE